

FINITURE FINITURE	pag. pag.	2
ESEMPI DI COMPOSIZIONE ESEMPI DI COMPOSIZIONE	pag. pag.	3
MODULI DIVANI CON SCHIENA PANNELLO MODULI DIVANI CON SCHIENA PANNELLO	pag. pag.	4
MODULI DIVANI CON SCHIENA LIBRERIA MODULI DIVANI CON SCHIENA LIBRERIA	pag. pag.	6
MODULI ANGOLO MODULI ANGOLO	pag. pag.	8
BRACCIOLI BRACCIOLI	pag. pag.	9
CUSCINI E POUFF CUSCINI E POUFF	pag. pag.	12
COMPOSIZIONI A CATALOGO COMPOSIZIONI A CATALOGO	pag. pag.	13
DESCRIZIONE TECNICA MATERIALI DESCRIZIONE TECNICA MATERIALI	pag. pag.	17
CONDIZIONI DI VENDITA CONDIZIONI DI VENDITA	pag. pag.	19



Il gruppo ALF è certificato Quality System ISO 9001:2000.

Il gruppo ALF è certificato Quality System ISO 9001:2000.

Finiture struttura

Finiture struttura

ESSENZE

ESSENZE



ROVERE MORO
ROVERE MORO

04

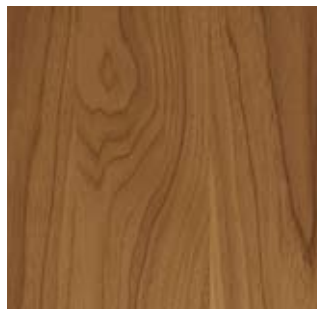

NOCE AMERICANO
NOCE AMERICANO

07

COLORI OPACHI e LUCIDI

COLORI OPACHI e LUCIDI

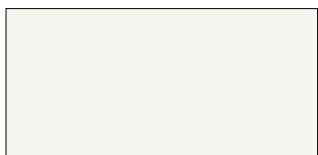

BIANCO

1

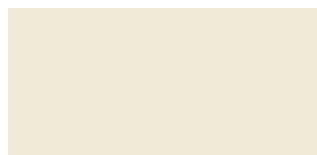

MAGNOLIA

2

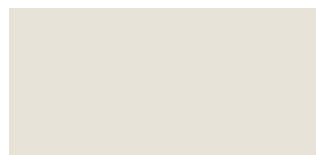

SAHARA

3



CRETA

4



MOKA

5



NERO

103

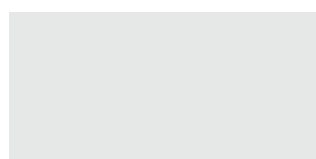

GRIGIO PERLA

101

Finiture basamento

Finiture basamento



ROVERE MORO
ROVERE MORO

04



NOCE AMERICANO
NOCE AMERICANO

07



COLORI OPACHI
COLORI OPACHI



FINITURA CROMATA
FINITURACROMATA

N.B.: Il basamento laccato opaco si può abbinare solo alle strutture laccato lucido o opaco dello stesso colore

N.B.: Il basamento laccato opaco si può abbinare solo alle strutture laccato lucido o opaco dello stesso colore

ATTENZIONE:

- Per colori e caratteristiche tecniche rivestimenti consultare il campionario tessuti divani Zen.
- Per i divani Zen non sono previste modifiche di alcun genere.
- I tessuti: "Filicudi", "Elba", "Fifty", "Seventy" e "Century" non possono essere ignifughi.

ATTENZIONE:

- Per colori e caratteristiche tecniche rivestimenti consultare il campionario tessuti divani Zen.
- Per i divani Zen non sono previste modifiche di alcun genere.
- I tessuti: "Filicudi", "Elba", "Fifty", "Seventy" e "Century" non possono essere ignifughi.

Esempi di composizione

Esempi di composizione

DIVANO CON SCHIENE PANNELLO

DIVANO CON SCHIENE PANNELLO

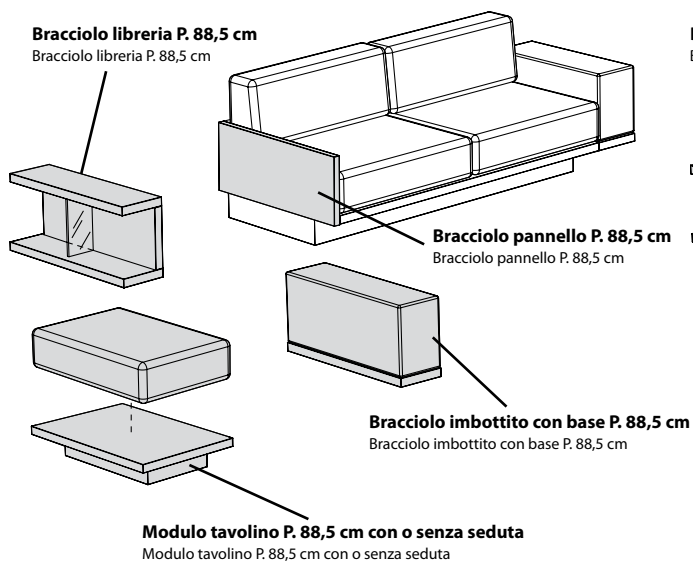

DIVANO CON SCHIENE LIBRERIA

DIVANO CON SCHIENE LIBRERIA

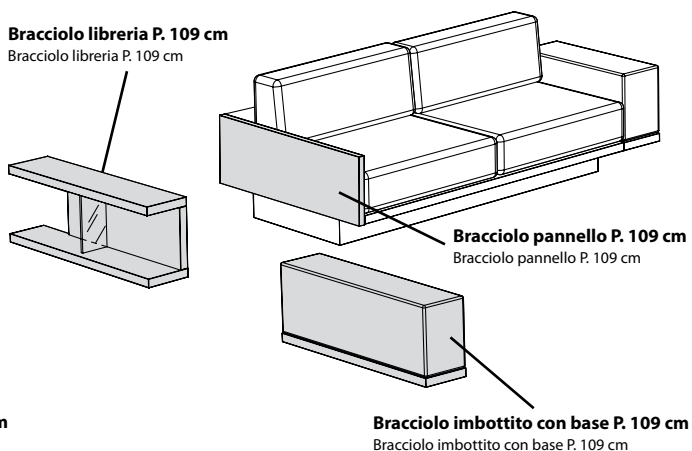

DIVANO AD ANGOLO

DIVANO AD ANGOLO

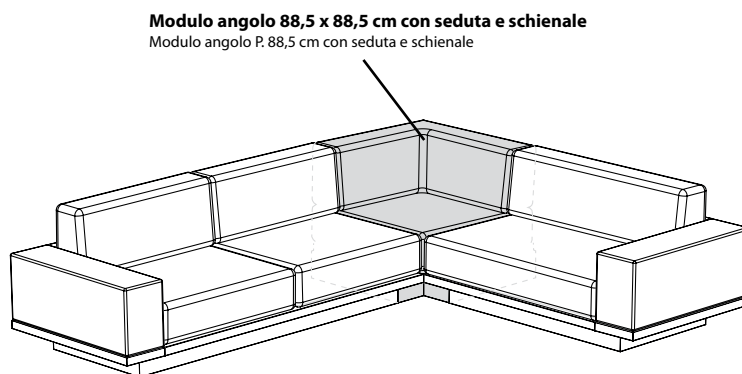

Modulo tavolino ad angolo 88,5 x 88,5 cm (abbinabile solo a divani con schiena pannello)

Modulo tavolino ad angolo P. 88,5 cm (abbinabile solo a divani con schiena pannello)

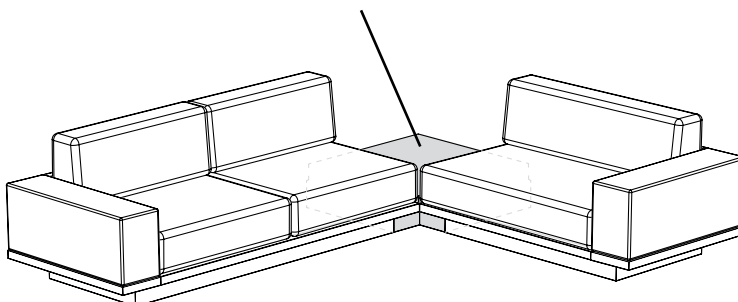

Moduli con schiena pannello

Moduli con schiena pannello

N.B.: Sinistro (SX) o destro (DX) si intende la posizione del bracciolo guardando frontalmente il divano

*Attenzione: i tessuti "Filicudi" ed "Elba" non possono essere ignifughi

N.B.: Sinistro (SX) o destro (DX) si intende la posizione del bracciolo guardando frontalmente il divano

*Attezione: i tessuti "Filicudi" ed "Elba" non possono essere ignifughi

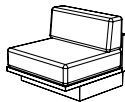
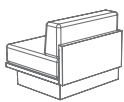
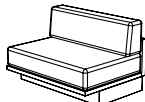
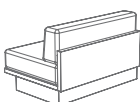
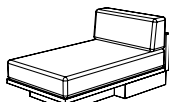
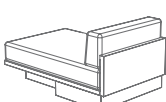
descrizione	L.	H.	P.	codice	rovere moro	noce americano	colori opachi	colori lucidi
<p>MODULO DIVANO L. 90 cm completo di SEDUTA e SCHIENALE</p> <p>MODULO DIVANO L. 90 cm completo di SEDUTA e SCHIENALE</p>  	90	79	88,5	<p>magg. basamento finitura cromata magg. basamento finitura cromata</p> <p>+ € 83</p> <p>magg. tessuto ignifugo* magg. tessuto ignifugo*</p> <p>+ € 35</p> <p>Tessuto cat. C Tessuto cat. C</p> <p>PDM001 635 697 761 825</p> <p>Tessuto cat. D Tessuto cat. D</p> <p>PDM001 672 734 798 862</p> <p>Tessuto cat. E Tessuto cat. E</p> <p>PDM001 709 771 835 899</p> <p>Tessuto cat. F Tessuto cat. F</p> <p>PDM001 747 809 873 937</p> <p>Pelle Pelle</p> <p>PDM001 1.055 1.117 1.181 1.245</p> <p>Tessuto cliente (m. 3,1 x 1,4) Tessuto cliente (m. 3,1 x 1,4)</p> <p>PDM001 550 612 676 740</p>				
<p>MODULO DIVANO L. 120 cm completo di SEDUTA e SCHIENALE</p> <p>MODULO DIVANO L. 120 cm completo di SEDUTA e SCHIENALE</p>  	120	79	88,5	<p>magg. basamento finitura cromata magg. basamento finitura cromata</p> <p>+ € 109</p> <p>magg. tessuto ignifugo* magg. tessuto ignifugo*</p> <p>+ € 55</p> <p>Tessuto cat. C Tessuto cat. C</p> <p>PDM002 763 822 903 988</p> <p>Tessuto cat. D Tessuto cat. D</p> <p>PDM002 809 868 949 1.034</p> <p>Tessuto cat. E Tessuto cat. E</p> <p>PDM002 853 912 993 1.078</p> <p>Tessuto cat. F Tessuto cat. F</p> <p>PDM002 899 958 1.039 1.124</p> <p>Pelle Pelle</p> <p>PDM002 1.257 1.316 1.397 1.482</p> <p>Tessuto cliente (m. 3,5 x 1,4) Tessuto cliente (m. 3,5 x 1,4)</p> <p>PDM002 661 720 801 866</p>				
<p>MODULO PENISOLA L. 90 cm completo di SEDUTA e SCHIENALE</p> <p>MODULO PENISOLA L. 90 cm completo di SEDUTA e SCHIENALE</p>  	90	79	155,1	<p>magg. basamento finitura cromata magg. basamento finitura cromata</p> <p>+ € 144</p> <p>magg. tessuto ignifugo* magg. tessuto ignifugo*</p> <p>+ € 55</p> <p>Tessuto cat. C Tessuto cat. C</p> <p>PDM015 987 1.045 1.147 1.224</p> <p>Tessuto cat. D Tessuto cat. D</p> <p>PDM015 1.043 1.101 1.203 1.280</p> <p>Tessuto cat. E Tessuto cat. E</p> <p>PDM015 1.079 1.137 1.239 1.316</p> <p>Tessuto cat. F Tessuto cat. F</p> <p>PDM015 1.146 1.204 1.306 1.383</p> <p>Pelle Pelle</p> <p>PDM015 1.539 1.597 1.699 1.776</p> <p>Tessuto cliente (m. 3,8 x 1,4) Tessuto cliente (m. 3,8 x 1,4)</p> <p>PDM015 877 935 1.037 1.114</p>				

Moduli con schiena pannello

Moduli con schiena pannello

N.B.: Sinistro (SX) o destro (DX) si intende la posizione del bracciolo guardando frontalmente il divano

*Attenzione: i tessuti "Filicudi" ed "Elba" non possono essere ignifughi

N.B.: Sinistro (SX) o destro (DX) si intende la posizione del bracciolo guardando frontalmente il divano

*Attezione: i tessuti "Filicudi" ed "Elba" non possono essere ignifughi

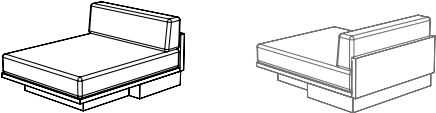
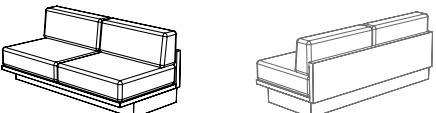
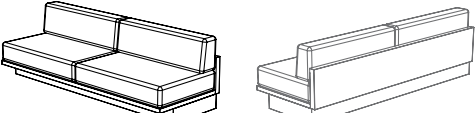
descrizione	L.	H.	P.	codice	rovere moro	noce americano	colori opachi	colori lucidi
<p>MODULO PENISOLA L. 120 cm completo di SEDUTA e SCHIENALE</p> <p>MODULO PENISOLA L. 120 cm completo di SEDUTA e SCHIENALE</p> 	120	79	155,1	<p>magg. basamento finitura cromata magg. basamento finitura cromata</p> <p>+ € 195</p> <p>magg. tessuto ignifugo* magg. tessuto ignifugo*</p> <p>+ € 65</p> <p>Tessuto cat. C Tessuto cat. C</p> <p>PDM003 1.095 1.145 1.274 1.378</p> <p>Tessuto cat. D Tessuto cat. D</p> <p>PDM003 1.158 1.208 1.337 1.441</p> <p>Tessuto cat. E Tessuto cat. E</p> <p>PDM003 1.198 1.248 1.377 1.481</p> <p>Tessuto cat. F Tessuto cat. F</p> <p>PDM003 1.271 1.321 1.450 1.554</p> <p>Pelle Pelle</p> <p>PDM003 1.716 1.766 1.895 1.999</p> <p>Tessuto cliente (m. 4,5 x 1,4) Tessuto cliente (m. 4,5 x 1,4)</p> <p>PDM003 972 1.022 1.151 1.255</p>				
<p>MODULO DIVANO L. 180 cm completo di SEDUTA e SCHIENALE</p> <p>MODULO DIVANO L. 180 cm completo di SEDUTA e SCHIENALE</p> 	180	79	88,5	<p>magg. basamento finitura cromata magg. basamento finitura cromata</p> <p>+ € 195</p> <p>magg. tessuto ignifugo* magg. tessuto ignifugo*</p> <p>+ € 70</p> <p>Tessuto cat. C Tessuto cat. C</p> <p>PDM004 1.176 1.281 1.389 1.518</p> <p>Tessuto cat. D Tessuto cat. D</p> <p>PDM004 1.250 1.355 1.463 1.592</p> <p>Tessuto cat. E Tessuto cat. E</p> <p>PDM004 1.324 1.429 1.537 1.666</p> <p>Tessuto cat. F Tessuto cat. F</p> <p>PDM004 1.400 1.505 1.613 1.742</p> <p>Pelle Pelle</p> <p>PDM004 2.016 2.121 2.229 2.358</p> <p>Tessuto cliente (m. 6,2 x 1,4) Tessuto cliente (m. 6,2 x 1,4)</p> <p>PDM004 1.006 1.111 1.219 1.348</p>				
<p>MODULO DIVANO L. 240 cm completo di SEDUTA e SCHIENALE</p> <p>MODULO DIVANO L. 240 cm completo di SEDUTA e SCHIENALE</p> 	240	79	88,5	<p>magg. basamento finitura cromata magg. basamento finitura cromata</p> <p>+ € 234</p> <p>magg. tessuto ignifugo* magg. tessuto ignifugo*</p> <p>+ € 110</p> <p>Tessuto cat. C Tessuto cat. C</p> <p>PDM005 1.458 1.520 1.665 1.836</p> <p>Tessuto cat. D Tessuto cat. D</p> <p>PDM005 1.550 1.612 1.757 1.928</p> <p>Tessuto cat. E Tessuto cat. E</p> <p>PDM005 1.638 1.700 1.845 2.016</p> <p>Tessuto cat. F Tessuto cat. F</p> <p>PDM005 1.730 1.792 1.937 2.108</p> <p>Pelle Pelle</p> <p>PDM005 2.446 2.508 2.653 2.824</p> <p>Tessuto cliente (m. 7,0 x 1,4) Tessuto cliente (m. 7,0 x 1,4)</p> <p>PDM005 1.254 1.316 1.461 1.632</p>				

Moduli con schiena libreria



Moduli con schiena libreria

N.B.: Sinistro (SX) o destro (DX) si intende la posizione del bracciolo guardando frontalmente il divano

*Attenzione: i tessuti "Filicudi" ed "Elba" non possono essere ignifughi

N.B.: Sinistro (SX) o destro (DX) si intende la posizione del bracciolo guardando frontalmente il divano

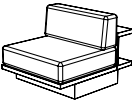
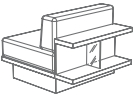
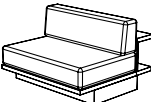
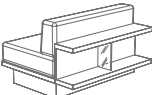
*Attezione: i tessuti "Filicudi" ed "Elba" non possono essere ignifughi

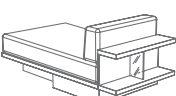
descrizione	L.	H.	P.	codice	rovere moro	noce americano	colori opachi	colori lucidi
<p>descrizione</p> <p>MODULO DIVANO L. 90 cm completo di SEDUTA e SCHIENALE</p> <p>MODULO DIVANO L. 90 cm completo di SEDUTA e SCHIENALE</p>  	90	79	109	<p>magg. basamento finitura cromata magg. basamento finitura cromata</p> <p>+ € 83</p> <p>magg. tessuto ignifugo* magg. tessuto ignifugo*</p> <p>+ € 35</p> <p>Tessuto cat. C Tessuto cat. C</p> <p>PDM006 704 844 905 1.005</p> <p>Tessuto cat. D Tessuto cat. D</p> <p>PDM006 741 881 942 1.042</p> <p>Tessuto cat. E Tessuto cat. E</p> <p>PDM006 778 918 979 1.079</p> <p>Tessuto cat. F Tessuto cat. F</p> <p>PDM006 816 956 1.017 1.117</p> <p>Pelle Pelle</p> <p>PDM006 1.124 1.264 1.325 1.425</p> <p>Tessuto cliente (m. 3,1 x 1,4) Tessuto cliente (m. 3,1 x 1,4)</p> <p>PDM006 619 759 820 920</p>				
<p>MODULO DIVANO L. 120 cm completo di SEDUTA e SCHIENALE</p> <p>MODULO DIVANO L. 120 cm completo di SEDUTA e SCHIENALE</p>  	120	79	109	<p>magg. basamento finitura cromata magg. basamento finitura cromata</p> <p>+ € 109</p> <p>magg. tessuto ignifugo* magg. tessuto ignifugo*</p> <p>+ € 55</p> <p>Tessuto cat. C Tessuto cat. C</p> <p>PDM007 858 984 1.068 1.202</p> <p>Tessuto cat. D Tessuto cat. D</p> <p>PDM007 904 1.030 1.114 1.248</p> <p>Tessuto cat. E Tessuto cat. E</p> <p>PDM007 948 1.074 1.158 1.292</p> <p>Tessuto cat. F Tessuto cat. F</p> <p>PDM007 994 1.120 1.204 1.338</p> <p>Pelle Pelle</p> <p>PDM007 1.352 1.478 1.562 1.696</p> <p>Tessuto cliente (m. 3,5 x 1,4) Tessuto cliente (m. 3,5 x 1,4)</p> <p>PDM007 756 882 966 1.100</p>				
<p>MODULO PENISOLA L. 90 cm completo di SEDUTA e SCHIENALE</p> <p>MODULO PENISOLA L. 90 cm completo di SEDUTA e SCHIENALE</p>  	90	79	174	<p>magg. basamento finitura cromata magg. basamento finitura cromata</p> <p>+ € 144</p> <p>magg. tessuto ignifugo* magg. tessuto ignifugo*</p> <p>+ € 55</p> <p>Tessuto cat. C Tessuto cat. C</p> <p>PDM016 1.056 1.192 1.291 1.404</p> <p>Tessuto cat. D Tessuto cat. D</p> <p>PDM016 1.112 1.248 1.347 1.460</p> <p>Tessuto cat. E Tessuto cat. E</p> <p>PDM016 1.148 1.284 1.383 1.496</p> <p>Tessuto cat. F Tessuto cat. F</p> <p>PDM016 1.215 1.351 1.450 1.563</p> <p>Pelle Pelle</p> <p>PDM016 1.608 1.744 1.843 1.956</p> <p>Tessuto cliente (m. 3,8 x 1,4) Tessuto cliente (m. 3,8 x 1,4)</p> <p>PDM016 946 1.082 1.181 1.294</p>				

Moduli con schiena libreria

Moduli con schiena libreria

N.B.: Sinistro (SX) o destro (DX) si intende la posizione del bracciolo guardando frontalmente il divano

*Attenzione: i tessuti "Filicudi" ed "Elba" non possono essere ignifughi

N.B.: Sinistro (SX) o destro (DX) si intende la posizione del bracciolo guardando frontalmente il divano

*Attezione: i tessuti "Filicudi" ed "Elba" non possono essere ignifughi

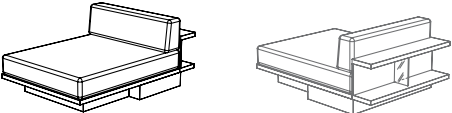
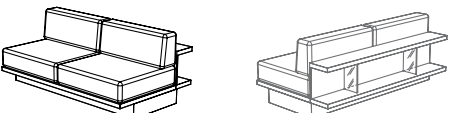
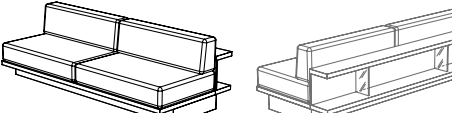
descrizione	L.	H.	P.	codice	rovere moro	noce americano	colori opachi	colori lucidi
<p>MODULO PENISOLA L. 120 cm completo di SEDUTA e SCHIENALE</p> <p>MODULO PENISOLA L. 120 cm completo di SEDUTA e SCHIENALE</p> 	120	79	174	<p>magg. basamento finitura cromata magg. basamento finitura cromata</p> <p>+ € 195</p> <p>magg. tessuto ignifugo* magg. tessuto ignifugo*</p> <p>+ € 65</p> <p>Tessuto cat. C Tessuto cat. C</p> <p>PDM008 1.190 1.307 1.439 1.592</p> <p>Tessuto cat. D Tessuto cat. D</p> <p>PDM008 1.253 1.370 1.502 1.655</p> <p>Tessuto cat. E Tessuto cat. E</p> <p>PDM008 1.293 1.410 1.542 1.695</p> <p>Tessuto cat. F Tessuto cat. F</p> <p>PDM008 1.366 1.483 1.615 1.768</p> <p>Pelle Pelle</p> <p>PDM008 1.811 1.928 2.060 2.213</p> <p>Tessuto cliente (m. 4,5 x 1,4) Tessuto cliente (m. 4,5 x 1,4)</p> <p>PDM008 1.067 1.184 1.316 1.469</p>				
<p>MODULO DIVANO L. 180 cm completo di SEDUTA e SCHIENALE</p> <p>MODULO DIVANO L. 180 cm completo di SEDUTA e SCHIENALE</p> 	180	79	109	<p>magg. basamento finitura cromata magg. basamento finitura cromata</p> <p>+ € 195</p> <p>magg. tessuto ignifugo* magg. tessuto ignifugo*</p> <p>+ € 70</p> <p>Tessuto cat. C Tessuto cat. C</p> <p>PDM009 1.314 1.545 1.647 1.848</p> <p>Tessuto cat. D Tessuto cat. D</p> <p>PDM009 1.388 1.619 1.721 1.922</p> <p>Tessuto cat. E Tessuto cat. E</p> <p>PDM009 1.462 1.693 1.795 1.996</p> <p>Tessuto cat. F Tessuto cat. F</p> <p>PDM009 1.538 1.769 1.871 2.072</p> <p>Pelle Pelle</p> <p>PDM009 2.154 2.358 2.487 2.688</p> <p>Tessuto cliente (m. 6,2 x 1,4) Tessuto cliente (m. 6,2 x 1,4)</p> <p>PDM009 1.144 1.375 1.477 1.678</p>				
<p>MODULO DIVANO L. 240 cm completo di SEDUTA e SCHIENALE</p> <p>MODULO DIVANO L. 240 cm completo di SEDUTA e SCHIENALE</p> 	240	79	109	<p>magg. basamento finitura cromata magg. basamento finitura cromata</p> <p>+ € 233</p> <p>magg. tessuto ignifugo* magg. tessuto ignifugo*</p> <p>+ € 110</p> <p>Tessuto cat. C Tessuto cat. C</p> <p>PDM010 1.633 1.794 1.970 2.238</p> <p>Tessuto cat. D Tessuto cat. D</p> <p>PDM010 1.725 1.886 2.062 2.330</p> <p>Tessuto cat. E Tessuto cat. E</p> <p>PDM010 1.813 1.974 2.150 2.418</p> <p>Tessuto cat. F Tessuto cat. F</p> <p>PDM010 1.905 2.066 2.242 2.510</p> <p>Pelle Pelle</p> <p>PDM010 2.621 2.782 2.958 3.226</p> <p>Tessuto cliente (m. 7,0 x 1,4) Tessuto cliente (m. 7,0 x 1,4)</p> <p>PDM010 1.429 1.590 1.766 2.034</p>				

Moduli angolo

Moduli angolo

N.B.: Sinistro (SX) o destro (DX) si intende la posizione del bracciolo guardando frontalmente il divano

*Attenzione: i tessuti "Filicudi" ed "Elba" non possono essere ignifughi

N.B.: Sinistro (SX) o destro (DX) si intende la posizione del bracciolo guardando frontalmente il divano

*Attenzione: i tessuti "Filicudi" ed "Elba" non possono essere ignifughi

descrizione	L.	H.	P.	codice	rovere moro	noce americano	colori opachi	colori lucidi	
descrizione	L.	H.	P.	codice					
MODULO ANGOLO L. 88,5 cm con schienale pannello completo di SEDUTA e SCHIENALE MODULO ANGOLO L. 88,5 cm con schienale pannello completo di SEDUTA e SCHIENALE	88,5	79	88,5	magg. basamento finitura cromata magg. basamento finitura cromata	+ €	93			
				magg. tessuto ignifugo* magg. tessuto ignifugo*	+ €	35			
				Tessuto cat. C Tessuto cat. C	PDM011	921	1.010	1.089	1.196
				Tessuto cat. D Tessuto cat. D	PDM011	970	1.059	1.138	1.245
				Tessuto cat. E Tessuto cat. E	PDM011	1.020	1.109	1.188	1.295
				Tessuto cat. F Tessuto cat. F	PDM011	1.069	1.158	1.237	1.344
				Pelle Pelle	PDM011	1.480	1.569	1.648	1.755
			Tessuto cliente (m. 4,0 x 1,4) Tessuto cliente (m. 4,0 x 1,4)	PDM011	807	896	975	1.082	
MODULO ANGOLO L. 88,5 cm con schiena libreria DX completo di SEDUTA e SCHIENALE MODULO ANGOLO L. 88,5 cm con schiena libreria DX completo di SEDUTA e SCHIENALE	88,5	79	109	magg. basamento finitura cromata magg. basamento finitura cromata	+ €	93			
				magg. tessuto ignifugo* magg. tessuto ignifugo*	+ €	35			
				Tessuto cat. C Tessuto cat. C	PDM012	1.015	1.186	1.266	1.419
				Tessuto cat. D Tessuto cat. D	PDM012	1.064	1.235	1.315	1.460
				Tessuto cat. E Tessuto cat. E	PDM012	1.114	1.285	1.365	1.518
				Tessuto cat. F Tessuto cat. F	PDM012	1.163	1.334	1.414	1.567
				Pelle Pelle	PDM012	1.574	1.745	1.825	1.978
			Tessuto cliente (m. 4,0 x 1,4) Tessuto cliente (m. 4,0 x 1,4)	PDM012	901	1.072	1.152	1.305	
MODULO ANGOLO L. 88,5 cm con schiena libreria SX completo di SEDUTA e SCHIENALE MODULO ANGOLO L. 88,5 cm con schiena libreria SX completo di SEDUTA e SCHIENALE	109	79	88,5	magg. basamento finitura cromata magg. basamento finitura cromata	+ €	93			
				magg. tessuto ignifugo* magg. tessuto ignifugo*	+ €	35			
				Tessuto cat. C Tessuto cat. C	PDM013	1.015	1.186	1.266	1.419
				Tessuto cat. D Tessuto cat. D	PDM013	1.064	1.235	1.315	1.468
				Tessuto cat. E Tessuto cat. E	PDM013	1.114	1.285	1.365	1.518
				Tessuto cat. F Tessuto cat. F	PDM013	1.163	1.334	1.414	1.567
				Pelle Pelle	PDM013	1.574	1.745	1.825	1.978
			Tessuto cliente (m. 4,0 x 1,4) Tessuto cliente (m. 4,0 x 1,4)	PDM013	901	1.072	1.152	1.305	

Modulo tavolino ad angolo e braccioli pannello

Modulo tavolino ad angolo e braccioli pannello

N.B.: Sinistro (SX) o destro (DX) si intende la posizione del bracciolo guardando frontalmente il divano

N.B.: Sinistro (SX) o destro (DX) si intende la posizione del bracciolo guardando frontalmente il divano

						rovere moro	noce americano	colori opachi	colori lucidi
descrizione	L.	H.	P.	codice					
descrizione	L.	H.	P.	codice					
MODULO TAVOLINO AD ANGOLO L. 88,5 X 88,5 cm (solo per divani con schienale pannello) MODULO TAVOLINO AD ANGOLO L. 88,5 X 88,5 cm (solo per divani con schienale pannello)				magg. basamento finitura cromata magg. basamento finitura cromata	+ € 93				
	88,5	24,5	88,5		PDM014	368	562	652	744
BRACCIOLO PANNELLO L. 88,5 cm (da abbinare a schienale pannello) BRACCIOLO PANNELLO L. 88,5 cm (da abbinare a schienale pannello)									
	88,5	40,2	4,5	DX DX	BDP001	95	137	153	200
				SX SX	BDP001	95	137	153	200
BRACCIOLO PANNELLO L. 109 cm (da abbinare a schienale libreria) BRACCIOLO PANNELLO L. 109 cm (da abbinare a schienale libreria)									
	109	40,2	4,5	DX DX	BDP002	114	161	178	235
				SX SX	BDP002	114	161	178	235

Braccioli libreria e moduli tavolino

Braccioli libreria e moduli tavolino

N.B.: Sinistro (SX) o destro (DX) si intende la posizione del bracciolo guardando frontalmente il divano

N.B.: Sinistro (SX) o destro (DX) si intende la posizione del bracciolo guardando frontalmente il divano

						rovere moro	noce americano	colori opachi	colori lucidi
descrizione	L.	H.	P.		codice				
descrizione	L.	H.	P.		codice				
BRACCIOLO LIBRERIA L. 88,5 cm (da abbinare a schiene pannello) BRACCIOLO LIBRERIA L. 88,5 cm (da abbinare a schiene pannello)									
				DX DX	BDL001	171	260	281	375
	88,5	40,2	25	SX SX	BDL001	171	260	281	375
BRACCIOLO LIBRERIA L. 109 cm (da abbinare a schiene libreria) BRACCIOLO LIBRERIA L. 109 cm (da abbinare a schiene libreria)									
				DX DX	BDL002	208	311	328	445
	109	40,2	25	SX SX	BDL002	208	311	328	445
MODULO TAVOLINO L. 60 cm (solo per divani con schiene pannello) MODULO TAVOLINO L. 60 cm (solo per divani con schiene pannello)									
					magg. zoccolo finitura cromata + € 36 magg. zoccolo finitura cromata				
	60	20	88,5	DX DX	TDM001	163	185	194	240
				SX SX	TDM001	163	185	194	240
TAVOLINO L. 88,5 cm X 88,5 cm TAVOLINO L. 88,5 X 88,5 cm									
					magg. zoccolo finitura cromata + € 73 magg. zoccolo finitura cromata				
	88,5	20	88,5		TDM?	184	227	251	286

Braccioli e modulo tavolino imbottiti

Braccioli e modulo tavolino imbottiti

N.B.: Sinistro (SX) o destro (DX) si intende la posizione del bracciolo guardando frontalmente il divano

*Attenzione: i tessuti "Filicudi" ed "Elba" non possono essere ignifughi

N.B.: Sinistro (SX) o destro (DX) si intende la posizione del bracciolo guardando frontalmente il divano

*Attenzione: i tessuti "Filicudi" ed "Elba" non possono essere ignifughi

descrizione	L.	H.	P.	codice	rovere moro	noce americano	colori opachi	colori lucidi	
descrizione	L.	H.	P.	codice	rovere moro	noce americano	colori opachi	colori lucidi	
BRACCIOLO IMBOTTITO L. 88,5 cm completo di base (da abbinare a schiene pannello) BRACCIOLO IMBOTTITO L. 88,5 cm completo di base (da abbinare a schiene pannello)	88,5	40,3	25	magg. tessuto ignifugo* magg. tessuto ignifugo*	+ € 15				
				Tessuto cat. C Tessuto cat. C	BDI001	212	258	267	287
				Tessuto cat. D Tessuto cat. D	BDI001	225	271	280	300
				Tessuto cat. E Tessuto cat. E	BDI001	240	286	295	315
				Tessuto cat. F Tessuto cat. F	BDI001	261	307	316	336
				Pelle Pelle	BDI001	401	447	456	476
				Tessuto cliente (m. 2,1 x 1,4) Tessuto cliente (m. 2,1 x 1,4)	BDI001	171	217	226	246
BRACCIOLO IMBOTTITO L. 109 cm completo di base (da abbinare a schiene libreria) BRACCIOLO IMBOTTITO L. 109 cm completo di base (da abbinare a schiene libreria)	109	40,3	25	magg. tessuto ignifugo* magg. tessuto ignifugo*	+ € 15				
				Tessuto cat. C Tessuto cat. C	BDI002	224	286	295	342
				Tessuto cat. D Tessuto cat. D	BDI002	240	302	311	358
				Tessuto cat. E Tessuto cat. E	BDI002	258	320	329	376
				Tessuto cat. F Tessuto cat. F	BDI002	278	340	349	396
				Pelle Pelle	BDI002	426	488	497	544
				Tessuto cliente (m. 2,3 x 1,4) Tessuto cliente (m. 2,3 x 1,4)	BDI002	183	245	254	301
MODULO TAVOLINO L. 60 cm completo di SEDUTA (solo per divani con schiene pannello) MODULO TAVOLINO L. 60 cm completo di SEDUTA (solo per divani con schiene pannello)	60	43	88,5	magg. basamento finitura cromata magg. basamento finitura cromata	+ € 36				
				magg. tessuto ignifugo* magg. tessuto ignifugo*	+ € 26				
				Tessuto cat. C Tessuto cat. C	TDI001	357	379	388	434
				Tessuto cat. D Tessuto cat. D	TDI001	373	395	404	450
				Tessuto cat. E Tessuto cat. E	TDI001	384	406	415	461
				Tessuto cat. F Tessuto cat. F	TDI001	405	427	436	482
				Pelle Pelle	TDI001	542	564	573	619
Tessuto cliente (m. 1,5 x 1,4) Tessuto cliente (m. 1,5 x 1,4)	TDI001	319	341	350	396				

Pouff e cuscini



Pouff e cuscini

N.B.: Sinistro (SX) o destro (DX) si intende la posizione del bracciolo guardando frontalmente il divano

*Attenzione: i tessuti "Filicudi", "Elba", "Fifty", "Seventy" e "Century" non possono essere ignifughi

N.B.: Sinistro (SX) o destro (DX) si intende la posizione del bracciolo guardando frontalmente il divano

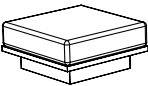
*Attezione: i tessuti "Filicudi", "Elba", "Fifty", "Seventy" e "Century" non possono essere ignifughi

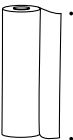
						rovere moro	noce americano	colori opachi	colori lucidi
descrizione	L.	H.	P.	codice					
descrizione	L.	H.	P.	codice					
POUFF COMPLETO DI BASE L. 88,5 cm X 88,5 cm				magg. basamento finitura cromata magg. basamento finitura cromata	+ € 73				
POUFF COMPLETO DI BASE L. 88,5 cm X 88,5 cm				magg. tessuto ignifugo* magg. tessuto ignifugo*	+ € 26				
	88,5	43	88,5	Tessuto cat. C Tessuto cat. C	TDI002	422	465	489	524
				Tessuto cat. D Tessuto cat. D	TDI002	443	486	510	545
				Tessuto cat. E Tessuto cat. E	TDI002	460	503	527	562
				Tessuto cat. F Tessuto cat. F	TDI002	484	527	551	586
				Pelle Pelle	TDI002	644	687	711	746
				Tessuto cliente (m. 1,8 x 1,4) Tessuto cliente (m. 1,8 x 1,4)	TDI002	378	421	445	480
CUSCINO QUADRATO per braccioli				magg. tessuto ignifugo* magg. tessuto ignifugo*	+ € 22	prezzo			
CUSCINO QUADRATO per braccioli						prezzo			
	50	50	-	Tessuto cat. C Tessuto cat. C	WDI001	78			
				Tessuto cat. D Tessuto cat. D	WDI001	87			
				Tessuto cat. E Tessuto cat. E	WDI001	94			
				Tessuto cat. F Tessuto cat. F	WDI001	107			
				Tessuto cat. G Tessuto cat. G	WDI001	125			
				Pelle Pelle	WDI001	180			
				Tessuto cliente (m. 0,9 x 1,4) Tessuto cliente (m. 0,9 x 1,4)	WDI001	62			
COSTO TESSUTO A METRO									
COSTO TESSUTO A METRO									
				Tessuto cat. C (m. 1 x 1,4) Tessuto cat. C (m. 1 x 1,4)	WDI002	34			
H. 1,4 m H. 1,4 m				Tessuto cat. D (m. 1 x 1,4) Tessuto cat. D (m. 1 x 1,4)	WDI002	49			
				Tessuto cat. E (m. 1 x 1,4) Tessuto cat. E (m. 1 x 1,4)	WDI002	58			
				Tessuto cat. F (m. 1 x 1,4) Tessuto cat. F (m. 1 x 1,4)	WDI002	74			
				Pelle (m. 1 x 1) Pelle (m. 1 x 1)	WDI002	91			
ORDINE MINIMO PELLE: 5 m² ORDINE MINIMO PELLE: 5m ²									

Composizioni catalogo

Composizioni catalogo

q.tà codice descrizione

q.tà codice descrizione

FD10



L. 293,5 P. 254 H. 79 **TOTALE 4.090**
L. 293,5 P. 254 H. 79 **TOTALE**

ELEMENTI COMPOSIZIONE FD10

ELEMENTI COMPOSIZIONE FD10		ELEMENTI COMPOSIZIONE FD10	
1	PDM009	Modulo divano L. 180 cm rovere moro con schiena libreria e basamento finitura cromata, completo di seduta e schienale tessuto Salina 16 (cat. E) Modulo divano L. 180 cm rovere moro con schiena libreria e basamento finitura cromata, completo di seduta e schienale tessuto Salina 16 (cat. E)	
1	PDM002	Modulo divano L. 120 cm rovere moro con schiena pannello e basamento finitura cromata, completo di seduta e schienale tessuto Salina 16 (cat. E) Modulo divano L. 120 cm rovere moro con schiena pannello e basamento finitura cromata, completo di seduta e schienale tessuto Salina 16 (cat. E)	
1	PDM013	Modulo divano angolo L. 88,5 cm rovere moro con schiena libreria SX e basamento finitura cromata, completo di seduta e schienale tessuto Salina 16 (cat. E) Modulo divano angolo L. 88,5 cm rovere moro con schiena libreria SX e basamento finitura cromata, completo di seduta e schienale tessuto Salina 16 (cat. E)	
1	BDL002	Bracciolo libreria rovere moro L. 109 cm SX Bracciolo libreria rovere moro L. 109 cm SX	
1	BDI001	Bracciolo imbottito L. 88,5 cm DX tessuto Salina 16 (cat. E) Bracciolo imbottito L. 88,5 cm DX tessuto Salina 16 (cat. E)	
3	WDI001	Cuscino quadrato, tessuto Salina 40 (cat. E) Cuscino quadrato, tessuto Salina 40 (cat. E)	

TOTALE CON TESSUTO CAT. C	TOTALE CON TESSUTO CAT. C	3.705
TOTALE CON TESSUTO CAT. D	TOTALE CON TESSUTO CAT. D	3.901
TOTALE CON TESSUTO CAT. E	TOTALE CON TESSUTO CAT. E	4.090
TOTALE CON TESSUTO CAT. F	TOTALE CON TESSUTO CAT. F	4.300
TOTALE CON PELLE	TOTALE CON PELLE	5.904

FD11



L. 290 P. 109 H. 79 **TOTALE 2.391**
L. 290 P. 109 H. 79 **TOTALE**

ELEMENTI COMPOSIZIONE FD11

ELEMENTI COMPOSIZIONE FD11		ELEMENTI COMPOSIZIONE FD11	
1	PDM010	Modulo divano L. 240 cm rovere moro con schiena libreria, completo di seduta e schienale tessuto Argentario 1 (cat. F) Modulo divano rovere moro L. 240 cm con schiena libreria, completo di seduta e schienale tessuto Argentario 1 (cat. F)	
1	BDI002	Bracciolo imbottito L. 109 cm SX tessuto Argentario 1 (cat. F) Bracciolo imbottito L. 109 cm SX tessuto Argentario 1 (cat. F)	
1	BDL002	Bracciolo libreria rovere moro L. 109 cm DX Bracciolo libreria rovere moro L. 109 cm DX	

TOTALE CON TESSUTO CAT. C	TOTALE CON TESSUTO CAT. C	2.065
TOTALE CON TESSUTO CAT. D	TOTALE CON TESSUTO CAT. D	2.173
TOTALE CON TESSUTO CAT. E	TOTALE CON TESSUTO CAT. E	2.279
TOTALE CON TESSUTO CAT. F	TOTALE CON TESSUTO CAT. F	2.391
TOTALE CON PELLE	TOTALE CON PELLE	3.255

Composizioni catalogo

Composizioni catalogo

q.tà codice descrizione

q.tà codice descrizione

FD12



L. 350 P. 174 H. 79
L. 350 P. 174 H. 79

TOTALE **4.305**
TOTALE

ELEMENTI COMPOSIZIONE FD12

ELEMENTI COMPOSIZIONE FD12		ELEMENTI COMPOSIZIONE FD12
1	PDM009	Modulo divano L. 180 cm laccato lucido grigio perla con schiena libreria, completo di seduta e schienale tessuto Stromboli 17 (cat. C) Modulo divano L. 180 cm laccato lucido grigio perla con schiena libreria, completo di seduta e schienale tessuto Stromboli 17 (cat. C)
1	PDM008	Modulo penisola L. 120 cm laccato lucido grigio perla con schiena libreria, completo di seduta e schienale tessuto Stromboli 17 (cat. C) Modulo penisola L. 120 cm laccato lucido grigio perla con schiena libreria, completo di seduta e schienale tessuto Stromboli 17 (cat. C)
1	BDL002	Bracciolo libreria laccato lucido grigio perla L. 109 cm SX Bracciolo libreria laccato lucido grigio perla L. 109 cm SX
1	BDI002	Bracciolo imbottito L. 109 cm DX tessuto Stromboli 17 (cat. C) Bracciolo imbottito L. 109 cm DX tessuto Stromboli 17 (cat. C)
1	WDI001	Cuscino quadrato, tessuto Stromboli 17 (cat. C) Cuscino quadrato, tessuto Stromboli 17 (cat. C)

TOTALE CON TESSUTO CAT. C	TOTALE CON TESSUTO CAT. C	4.305
TOTALE CON TESSUTO CAT. D	TOTALE CON TESSUTO CAT. D	4.467
TOTALE CON TESSUTO CAT. E	TOTALE CON TESSUTO CAT. E	4.606
TOTALE CON TESSUTO CAT. F	TOTALE CON TESSUTO CAT. F	4.788
TOTALE CON PELLE	TOTALE CON PELLE	6.070

FD13



L. 290 P. 109 H. 79
L. 290 P. 109 H. 79

TOTALE **3.496**
TOTALE

ELEMENTI COMPOSIZIONE FD13

ELEMENTI COMPOSIZIONE FD13		ELEMENTI COMPOSIZIONE FD13
1	PDM010	Modulo divano L. 240 cm laccato lucido nero con schiena libreria, completo di seduta e schienale tessuto Salina 01 (cat. E) Modulo divano laccato lucido nero L. 240 cm con schiena libreria, completo di seduta e schienale tessuto Salina 01 (cat. E)
1	BDL002	Bracciolo libreria laccato lucido nero L. 109 cm SX Bracciolo libreria laccato lucido nero L. 109 cm SX
1	BDL002	Bracciolo libreria laccato lucido nero L. 109 cm DX Bracciolo libreria laccato lucido nero L. 109 cm DX
2	WDI001	Cuscino quadrato, tessuto Salina 01 (cat. E) Cuscino quadrato, tessuto Salina 01 (cat. E)

TOTALE CON TESSUTO CAT. C	TOTALE CON TESSUTO CAT. C	3.284
TOTALE CON TESSUTO CAT. D	TOTALE CON TESSUTO CAT. D	3.394
TOTALE CON TESSUTO CAT. E	TOTALE CON TESSUTO CAT. E	3.496
TOTALE CON TESSUTO CAT. F	TOTALE CON TESSUTO CAT. F	3.614
TOTALE CON PELLE	TOTALE CON PELLE	4.476

Composizioni catalogo

Composizioni catalogo

FD14



L. 293,5 P. 254 H. 79 **TOTALE 4.769**
L. 293,5 P. 254 H. 79 **TOTALE**

q.tà codice descrizione

q.tà codice descrizione

ELEMENTI COMPOSIZIONE FD14		ELEMENTI COMPOSIZIONE FD14	
1	PDM009	Modulo divano L. 180 cm noce americano con schiena libreria e basamento finitura cromata, completo di seduta e schienale tessuto Salina 16 (cat. E) Modulo divano L. 180 cm noce americano con schiena libreria e basamento finitura cromata, completo di seduta e schienale tessuto Salina 16 (cat. E)	
1	PDM002	Modulo divano L. 120 cm noce americano con schiena pannello e basamento finitura cromata, completo di seduta e schienale tessuto Salina 16 (cat. E) Modulo divano L. 120 cm noce americano con schiena pannello e basamento finitura cromata, completo di seduta e schienale tessuto Salina 16 (cat. E)	
1	PDM013	Modulo divano angolo L. 88,5 cm noce americano con schiena libreria SX e basamento finitura cromata, completo di seduta e schienale tessuto Salina 16 (cat. E) Modulo divano angolo L. 88,5 cm noce americano con schiena libreria SX e basamento finitura cromata, completo di seduta e schienale tessuto Salina 16 (cat. E)	
1	BDL002	Bracciolo libreria noce americano L. 109 cm SX Bracciolo libreria noce americano L. 109 cm SX	
1	BDI001	Bracciolo imbottito L. 88,5 cm DX tessuto Salina 16 (cat. E) Bracciolo imbottito L. 88,5 cm DX tessuto Salina 16 (cat. E)	
3	WDI001	Cuscino quadrato, tessuto Salina 40 (cat. E) Cuscino quadrato, tessuto Salina 40 (cat. E)	
TOTALE CON TESSUTO CAT. C		TOTALE CON TESSUTO CAT. C	4.356
TOTALE CON TESSUTO CAT. D		TOTALE CON TESSUTO CAT. D	4.565
TOTALE CON TESSUTO CAT. E		TOTALE CON TESSUTO CAT. E	4.769
TOTALE CON TESSUTO CAT. F		TOTALE CON TESSUTO CAT. F	5.000
TOTALE CON PELLE		TOTALE CON PELLE	6.744

FD15



L. 350 P. 155 H. 79 **TOTALE 2.933**
L. 350 P. 155 H. 79 **TOTALE**

ELEMENTI COMPOSIZIONE FD15		ELEMENTI COMPOSIZIONE FD15	
1	PDM004	Modulo divano L. 180 cm rovere moro con schiena pannello, completo di seduta e schienale Ecopelle 1 (cat. E) Modulo divano L. 180 cm rovere moro con schiena pannello, completo di seduta e schienale tessuto Ecopelle 1 (cat. E)	
1	PDM003	Modulo penisola L. 120 cm rovere moro con schiena pannello, completo di seduta e schienale Ecopelle 1 (cat. E) Modulo penisola L. 120 cm rovere moro con schiena pannello, completo di seduta e schienale Ecopelle 1 (cat. E)	
1	BDI001	Bracciolo imbottito L. 88,5 cm SX Ecopelle 1 (cat. E) Bracciolo imbottito L. 88,5 cm SX Ecopelle 1 (cat. E)	
1	BDL001	Bracciolo libreria rovere moro L. 88,5 cm DX Bracciolo libreria rovere moro L. 88,5 cm DX	
TOTALE CON TESSUTO CAT. C		TOTALE CON TESSUTO CAT. C	2.654
TOTALE CON TESSUTO CAT. D		TOTALE CON TESSUTO CAT. D	2.804
TOTALE CON TESSUTO CAT. E		TOTALE CON TESSUTO CAT. E	2.933
TOTALE CON TESSUTO CAT. F		TOTALE CON TESSUTO CAT. F	3.103
TOTALE CON PELLE		TOTALE CON PELLE	4.304

Composizioni catalogo

Composizioni catalogo

q.tà codice descrizione

q.tà codice descrizione

FD16



L. 473,2 P. 44,2 H. 193,7 **TOTALE 2.976**
L. 473,2 P. 44,2 H. 193,7 **TOTALE**

ELEMENTI COMPOSIZIONE FD16

ELEMENTI COMPOSIZIONE FD16		ELEMENTI COMPOSIZIONE FD16
1	PDM004	Modulo divano L. 180 cm laccato lucido bianco con schiena pannello, completo di seduta e schienale tessuto Argentario 02 (cat. F) Modulo divano L. 180 cm laccato lucido bianco con schiena pannello, completo di seduta e schienale tessuto Argentario 02 (cat. F)
1	BDI001	Bracciolo imbottito L. 88,5 cm SX tessuto Argentario 02 (cat. F) Bracciolo imbottito L. 88,5 cm SX tessuto Argentario 02 (cat. F)
1	BDI001	Bracciolo imbottito L. 88,5 cm DX tessuto Argentario 02 (cat. F) Bracciolo imbottito L. 88,5 cm DX tessuto Argentario 02 (cat. F)
1	TDI002	Pouff completo di base L. 88,5 cm laccato lucido bianco, seduta Ecopelle 1 (cat. E) Pouff completo di base L. 88,5 cm laccato lucido bianco, seduta Ecopelle 1 (cat. E)

TOTALE CON TESSUTO CAT. C	TOTALE CON TESSUTO CAT. C	2.616
TOTALE CON TESSUTO CAT. D	TOTALE CON TESSUTO CAT. D	2.737
TOTALE CON TESSUTO CAT. E	TOTALE CON TESSUTO CAT. E	2.858
TOTALE CON TESSUTO CAT. F	TOTALE CON TESSUTO CAT. F	3.000
TOTALE CON PELLE	TOTALE CON PELLE	4.056

Descrizione tecnica materiali

BASAMENTO

Materiale	pannello in MDF.
Spessore	1,9 cm.
Finiture	rivestito in carta ad effetto rovere moro, noce americano, in materiale melaminico bianco laccato nei colori opachi o laminatino cromo per la versione "finitura cromata".

BRACCIOLI PANNELLO

Materiale	pannello in particelle di legno.
Spessore	4,5 cm.
Finiture	impiallacciato su entrambi i lati rovere moro, noce americano o rivestito con carta laccabile nei colori opachi e lucidi.
Bordo a vista	per la versione legno: bordo legno supportato ABS (sp. 1,5 mm). per la versione laccata: bordo laccato nei colori lucidi e opachi supportato ABS (sp. 1,5 mm).
Bordo nascosto	nobilitato con bordo da retro in finitura neutra.

BRACCIOLI LIBRERIA

Materiale	pannello in particelle di legno.
Spessore	4,5 cm.
Finiture	impiallacciato rovere moro, noce americano o rivestito con carta laccabile nei colori opachi e lucidi. All'interno del bracciolo è presente un divisorio in metacrilato lucido trasparente.
Bordo a vista	per la versione legno: bordo legno supportato ABS (sp. 1,5 mm). per la versione laccata: bordo laccato nei colori lucidi e opachi supportato ABS (sp. 1,5 mm).
Bordo nascosto	nobilitato con bordo da retro in finitura neutra.

SCHIENE LIBRERIA

Materiale	pannello in particelle di legno.
Spessore	pannelli superiore e inferiore: 4,5 cm. pannello verticale: 1,8 cm.
Finiture	impiallacciato su entrambi i lati rovere moro, noce americano o rivestito esternamente in materiale melaminico bianco laccato nei colori opachi e lucidi e internamente in materiale melaminico antracite. All'interno dello schienale libreria è presente un divisorio in metacrilato lucido trasparente.
Bordo a vista	per la versione legno: bordo legno supportato ABS (sp. 1,5 mm). per la versione laccata: bordo laccato nei colori lucidi e opachi supportato ABS (sp. 1,5 mm).
Bordo nascosto	nobilitato con bordo da retro in finitura neutra.

PANNELLO DI SEDUTA

Materiale	pannello in tamburato.
Spessore	4,5 cm.
Finiture	rivestito in carta ad effetto rovere moro, noce americano o laccato nei colori opachi e lucidi.
Bordo a vista	per la versione legno: bordo legno supportato ABS (sp. 1,5 mm). per la versione laccata: bordo laccato nei colori lucidi e opachi supportato ABS (sp. 1,5 mm).
Bordo nascosto	nobilitato con bordo da retro in finitura neutra.

BRACCIOLI CON IMBOTTITURA

Materiale	pannello in particelle di legno.
Spessore	4,5 cm.
Finiture	rivestito in carta ad effetto rovere moro, noce americano o laccato nei colori opachi e lucidi
Bordo a vista	per la versione legno: bordo legno supportato ABS (sp. 1,5 mm). per la versione laccata: bordo laccato nei colori lucidi e opachi supportato ABS (sp. 1,5 mm).
Bordo nascosto	nobilitato con bordo da retro in finitura neutra.

SCHIENE PANNELLO

Materiale	pannello in particelle di legno.
Spessore	4,5 cm.
Finiture	impiallacciato su entrambi i lati rovere moro, noce americano o rivestito esternamente in materiale melaminico bianco laccato nei colori opachi e lucidi e internamente in materiale melaminico antracite.
Bordo a vista	per la versione legno: bordo legno supportato ABS (sp. 1,5 mm). per la versione laccata: bordo laccato nei colori lucidi e opachi supportato ABS (sp. 1,5 mm).
Bordo nascosto	nobilitato con bordo da retro in finitura neutra.

CUSCINI

Materiale	Le sedute sono costituite da poliuretano espanso con rivestimento in Tecnoform cucito; gli schienali sono costituiti da piuma bianca, fibra di poliestere e cheaps di poliuretano rivestiti con fibra ovo. I braccioli imbottiti sono costituiti da poliuretano espanso.
Caratteristiche	Tutti i rivestimenti in tessuto sono sfoderabili. Per colori e caratteristiche tecniche dei rivestimenti consultare il campionario tessuti divani Zen.

Condizioni di vendita

Condizioni di vendita

Gentili clienti,

In riferimento alle nostre "Condizioni di vendita" vorremmo farvi notare che il colore e la finitura dei prodotti potrebbero essere soggetti a leggere variazioni rispetto alle campionature esposte nei vostri negozi. Raccomandiamo ai responsabili alle vendite di informare i clienti delle possibili difformità cromatiche dell'impiallacciatura, o della eventuale finitura delle superfici al tatto. Al momento dell'acquisto dei nostri prodotti ci aspettiamo che i vostri clienti siano a conoscenza di queste peculiarità.

- 1) I prezzi di questo listino, espressi in Euro, si intendono al Pubblico IVA esclusa.
- 2) Pesi e volumi sono da considerarsi indicativi perché possono variare dalla configurazione dei prodotti.
- 3) Si declina ogni responsabilità relativa ad eventuali inesattezze contenute in questo listino se dovute ad errori di stampa o di trascrizione.
- 4) Eventuali modifiche da apportarsi ad elementi di serie che non siano già contemplate da questo listino, devono essere preventivamente concordate con la ditta ALF UNO S.p.a.
- 5) Le finiture esterne dei mobili possono subire nel tempo cambiamenti di tonalità delle tinte dovuti alla luce e all'invecchiamento dei prodotti stessi. In caso di completamenti o sostituzioni, quindi, si potranno avere variazioni di colore che non potranno dare adito a motivi di contestazione o resa del prodotto.
- 6) Le misure sono espresse in centimetri e i dati tecnici del presente listino sono indicativi; la ALF UNO S.p.a. si riserva la facoltà di variare in qualunque momento e senza obbligo di preavviso le dimensioni ed il tipo di costruzione, nonché di apportare migliorie tecniche e varianti.
- 7) Tutti i prezzi segnati sono soggetti alla fluttuazione del mercato e possono variare senza obbligo di preavviso. L'espletamento di ogni fornitura è subordinato alle possibilità del normale approvvigionamento delle materie prime.
- 8) Eventuali ritardi non danno diritto, se non esplicitamente convenuto all'atto dell'ordinazione, ad indennizzi né annullamento o riduzione del contratto. I reclami sempreché fatti entro 8 gg. dall'arrivo della merce e riconosciuti fondati non potranno impegnare la responsabilità del venditore oltre l'obbligo alla pura e semplice sostituzione della merce con tutte le modalità pattuite nell'ordinazione.
- 9) In mancanza di precise disposizioni, la spedizione verrà eseguita con il mezzo da noi indicato più conveniente e la merce viaggia a rischio e pericolo del destinatario. In caso di ammanchi o di avarie esigere dal vettore regolare verbale di constatazione del danno, trascurando tale formalità si perde il diritto all'eventuale indennizzo.
- 10) La garanzia della ditta ALF UNO S.p.a. si intende assolta al prezzo e consiste nel riparare o sostituire a titolo gratuito le parti difettose per qualità, costruzione o lavorazione, senza essere tenuta al risarcimento di danni diretti o indiretti. Non si accettano resi di merce se non precedentemente autorizzati dalla ditta ALF UNO S.p.a. I resi accettati dalla costruttrice devono essere integri, imballati e accompagnati da regolare bolla di reso; eventuali pezzi danneggiati nonché i pezzi su misura non potranno essere accreditati.
- 11) Le nostre fatture sono pagabili al nostro domicilio di Francenigo con facoltà di fare tratta senza pregiudizio di questa condizione.
- 12) Si conviene la giurisdizione del tribunale di Treviso per ogni azione o controversia.
- 13) I pagamenti sono validi soltanto se fatti direttamente alla nostra casa o ai nostri incaricati muniti di regolare autorizzazione.
- 14) Trascorso il termine fissato per il pagamento s'intende decaduto il diritto all'eventuale sconto e resta convenuto senza obblighi di costituzione in mora la decorrenza dell'interesse corrispondente al tasso del 9% salva la nostra facoltà di sospendere o annullare ulteriori spedizioni.
- 15) Per pubblicizzare con foto o altri mezzi la merce fornita è necessaria la preventiva autorizzazione della ditta fornitrice. L'esposizione dei nostri prodotti ALF presso sedi diverse da quelle dei nostri rivenditori (ad esempio Fiere) è subordinato alla nostra approvazione scritta.
- 16) "Eventuali annulli e/o modifiche agli ordini in corso devono essere preventivamente concordati con i nostri uffici commerciali".
- 17) I preventivi della Ditta ALF UNO S.p.a. hanno validità 60 gg. dalla data dell'invio al cliente.

Gentili clienti,

In riferimento alle nostre "Condizioni di vendita" vorremmo farvi notare che il colore e la finitura dei prodotti potrebbero essere soggetti a leggere variazioni rispetto alle campionature esposte nei vostri negozi. Raccomandiamo ai responsabili alle vendite di informare i clienti delle possibili difformità cromatiche dell'impiallacciatura, o della eventuale finitura delle superfici al tatto. Al momento dell'acquisto dei nostri prodotti ci aspettiamo che i vostri clienti siano a conoscenza di queste peculiarità.

- 1) I prezzi di questo listino, espressi in Euro, si intendono al Pubblico IVA esclusa.
- 2) Pesi e volumi sono da considerarsi indicativi perché possono variare dalla configurazione dei prodotti.
- 3) Si declina ogni responsabilità relativa ad eventuali inesattezze contenute in questo listino se dovute ad errori di stampa o di trascrizione.
- 4) Eventuali modifiche da apportarsi ad elementi di serie che non siano già contemplate da questo listino, devono essere preventivamente concordate con la ditta ALF UNO S.p.a.
- 5) Le finiture esterne dei mobili possono subire nel tempo cambiamenti di tonalità delle tinte dovuti alla luce e all'invecchiamento dei prodotti stessi. In caso di completamenti o sostituzioni, quindi, si potranno avere variazioni di colore che non potranno dare adito a motivi di contestazione o resa del prodotto.
- 6) Le misure sono espresse in centimetri e i dati tecnici del presente listino sono indicativi; la ALF UNO S.p.a. si riserva la facoltà di variare in qualunque momento e senza obbligo di preavviso le dimensioni ed il tipo di costruzione, nonché di apportare migliorie tecniche e varianti.
- 7) Tutti i prezzi segnati sono soggetti alla fluttuazione del mercato e possono variare senza obbligo di preavviso. L'espletamento di ogni fornitura è subordinato alle possibilità del normale approvvigionamento delle materie prime.
- 8) Eventuali ritardi non danno diritto, se non esplicitamente convenuto all'atto dell'ordinazione, ad indennizzi né annullamento o riduzione del contratto. I reclami sempreché fatti entro 8 gg. dall'arrivo della merce e riconosciuti fondati non potranno impegnare la responsabilità del venditore oltre l'obbligo alla pura e semplice sostituzione della merce con tutte le modalità pattuite nell'ordinazione.
- 9) In mancanza di precise disposizioni, la spedizione verrà eseguita con il mezzo da noi indicato più conveniente e la merce viaggia a rischio e pericolo del destinatario. In caso di ammanchi o di avarie esigere dal vettore regolare verbale di constatazione del danno, trascurando tale formalità si perde il diritto all'eventuale indennizzo.
- 10) La garanzia della ditta ALF UNO S.p.a. si intende assolta al prezzo e consiste nel riparare o sostituire a titolo gratuito le parti difettose per qualità, costruzione o lavorazione, senza essere tenuta al risarcimento di danni diretti o indiretti. Non si accettano resi di merce se non precedentemente autorizzati dalla ditta ALF UNO S.p.a. I resi accettati dalla costruttrice devono essere integri, imballati e accompagnati da regolare bolla di reso; eventuali pezzi danneggiati nonché i pezzi su misura non potranno essere accreditati.
- 11) Le nostre fatture sono pagabili al nostro domicilio di Francenigo con facoltà di fare tratta senza pregiudizio di questa condizione.
- 12) Si conviene la giurisdizione del tribunale di Treviso per ogni azione o controversia.
- 13) I pagamenti sono validi soltanto se fatti direttamente alla nostra casa o ai nostri incaricati muniti di regolare autorizzazione.
- 14) Trascorso il termine fissato per il pagamento s'intende decaduto il diritto all'eventuale sconto e resta convenuto senza obblighi di costituzione in mora la decorrenza dell'interesse corrispondente al tasso del 9% salva la nostra facoltà di sospendere o annullare ulteriori spedizioni.
- 15) Per pubblicizzare con foto o altri mezzi la merce fornita è necessaria la preventiva autorizzazione della ditta fornitrice. L'esposizione dei nostri prodotti ALF presso sedi diverse da quelle dei nostri rivenditori (ad esempio Fiere) è subordinato alla nostra approvazione scritta.
- 16) "Eventuali annulli e/o modifiche agli ordini in corso devono essere preventivamente concordati con i nostri uffici commerciali".
- 17) I preventivi della Ditta ALF UNO S.p.a. hanno validità 60 gg. dalla data dell'invio al cliente.